

看護系学校・病院介護施設向け保管庫

# UNIFORD LOCKER



**KOYO**

光葉スチール株式会社



*information*



# 人体模型 + リネン・備品集合庫

- ◆人体模型保管庫は、扉は出し入れしやすい上開きで**スライド収納できる仕様**となります。
- ◆**約 80kg の模型が 3 体(約 240kg)**収納可能な仕様となります。

人体模型を使用する際に必要な備品などを、上段にある収納庫に大量に収納できます。

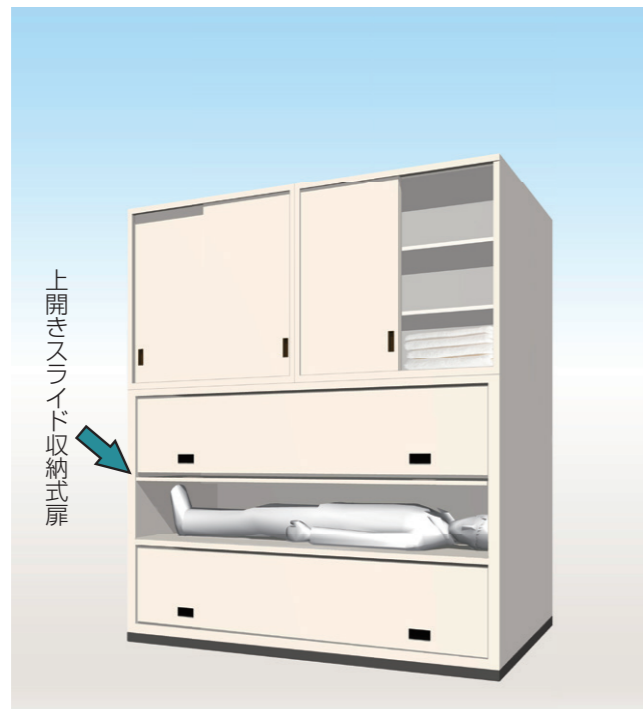

**【製品記号】 FJD-60**  
 (H2350×W2000×D600)  
 〈上 段〉 K0-gb(引違い収納庫)×2 台  
 〈下 段〉 K0-g2(上開き保管庫)×1 台  
 〈ベース〉 K0-bb(専用ベース)×1 台

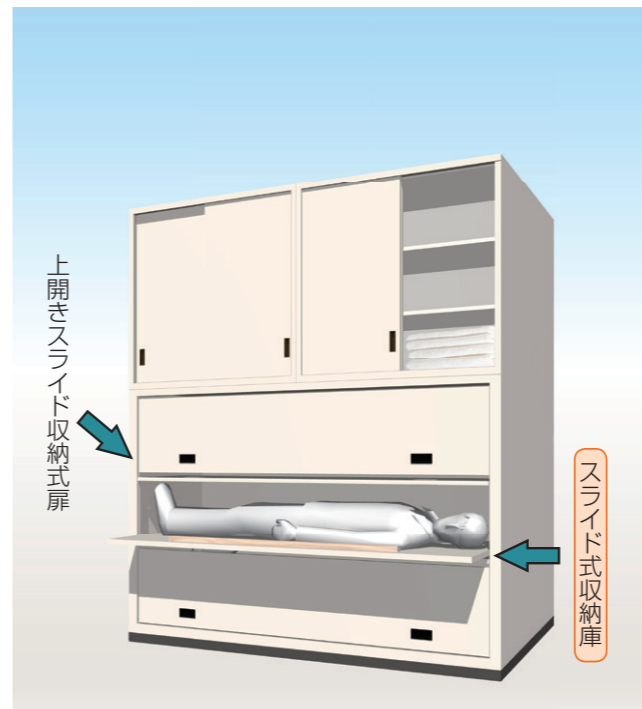

**【製品記号】 FJsD-60**  
 (H2350×W2000×D600)  
 〈上 段〉 K0-gb(引違い収納庫)×2 台  
 〈下 段〉 K0-g3(上開き保管庫)×1 台  
 〈ベース〉 K0-bb(専用ベース)×1 台

下段にオープン収納を付けることで、人体模型の出し入れがしやすくなります。



**【製品記号】 FJC-60**  
 (H2700×W2000×D600)  
 〈上 段〉 K0-gb(引違い収納庫)×2 台  
 〈中 段〉 K0-g2(上開き保管庫)×1 台  
 〈下 段〉 K0-g4(下置き収納庫)×2 台  
 〈ベース〉 K0-bb(専用ベース)×1 台

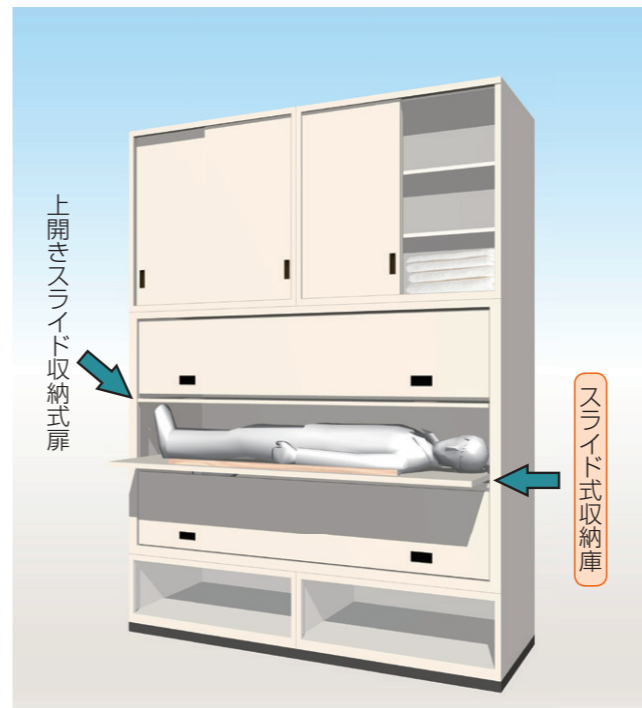

**【製品記号】 FJsC-60**  
 (H2700×W2000×D600)  
 〈上 段〉 K0-gb(引違い収納庫)×2 台  
 〈中 段〉 K0-g3(上開き保管庫)×1 台  
 〈下 段〉 K0-g4(下置き収納庫)×2 台  
 〈ベース〉 K0-bb(専用ベース)×1 台

収納部をスライド式にすることで、より模型を出し入れしやすい仕様となります。

上開きスライド  
収納式扉

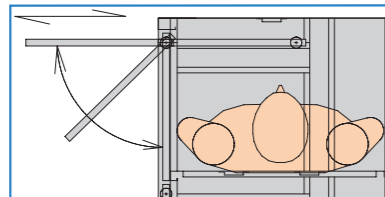

スライド式収納

重い人体模型を安全に収納できます。  
下部は約 200mm スライドできます。



# 車椅子+リネン・備品集合庫

- ◆車椅子収納によりデッドスペースになる上部を収納スペースとして確保しました。
- ◆折り畳み6台収納可能で、車椅子との接点となる下部は**保護シート貼**となります。

【製品記号】 WTGC-S110

〔H2350×W2500×D1100〕  
 〈上段〉K0-Ka(引違い収納庫)×4台  
 〈下段〉K0-K2(車椅子収納台)×1台

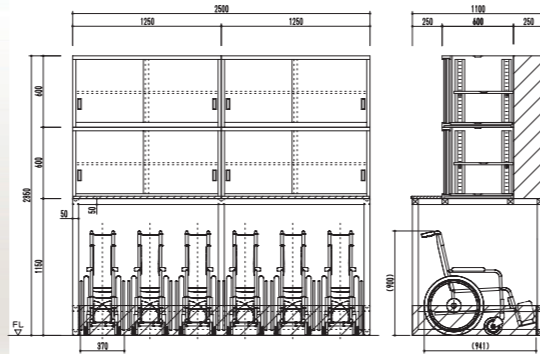

【製品記号】 WTGC-S110B

〔H2350×W2500×D1100〕  
 〈上段〉K0-Ka(引違い収納庫)×2台  
 〈中段〉K0-Kc(引違い収納庫)×2台  
 〈内部〉K0-KK(扉付き保管庫)×2台  
 〈下段〉K0-K2(車椅子収納台)×1台

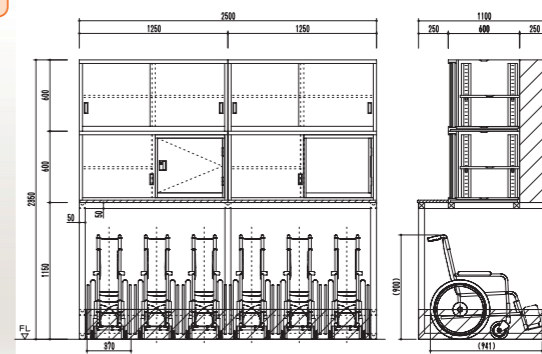

【製品記号】 WTGC-F110

〔H2350×W2500×D1100〕  
 〈上段〉K0-Ka(引違い収納庫)×4台  
 〈下段〉K0-K2(車椅子収納台)×1台

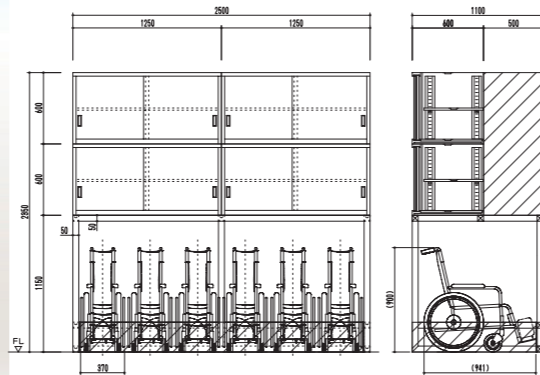

【製品記号】 WTGC-F110B

〔H2350×W2500×D1100〕  
 〈上段〉K0-Ka(引違い収納庫)×2台  
 〈中段〉K0-Kc(引違い収納庫)×2台  
 〈内部〉K0-KK(扉付き保管庫)×2台  
 〈下段〉K0-K2(車椅子収納台)×1台

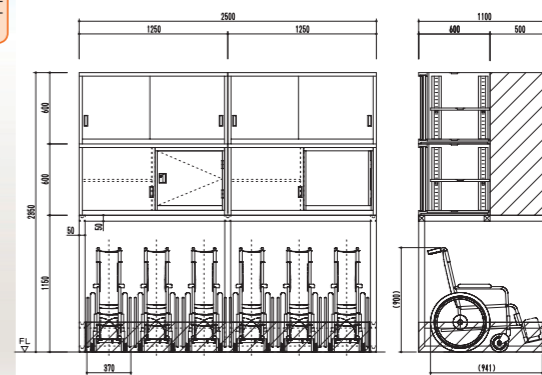

段付タイプ

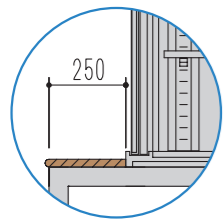

フラットタイプ

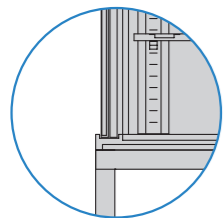

収納内部で二重扉となる庫内保管庫は、錠付で管理備品の保管に最適です。

庫内保管庫付

## 車椅子 保護シート貼

車椅子の収納時に、車椅子や壁面を傷つけることを防ぎます。

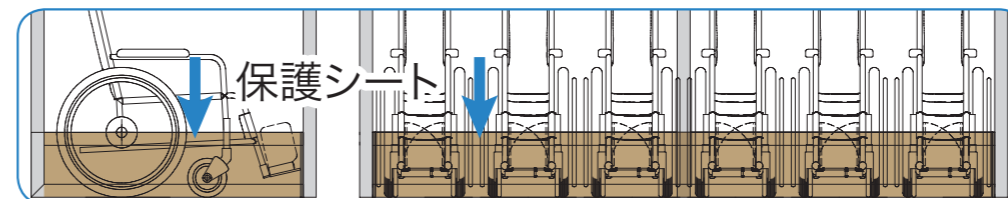

# 車椅子+リネン・備品集合庫

- ◆折り畳み6台収納可能で、車椅子との接点となる下部は保護シート貼となります。
- ◆物置き棚付で、利用時に敷く座布団・ひざ掛けなどの保管に最適です。

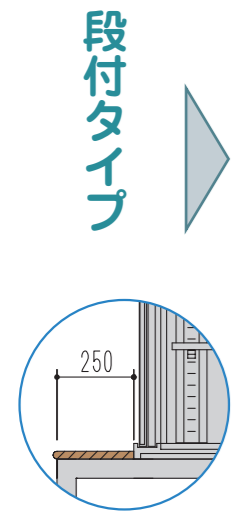

【製品記号】 WTGC-So110

〔H2350×W2500×D1100〕

- 〈上段〉K0-Ka(引違い収納庫)×4台
- 〈下段〉K0-K3(車椅子収納台)×1台

段付き

物置き棚付

【製品記号】 WTGC-So110B

〔H2350×W2500×D1100〕

- 〈上段〉K0-Ka(引違い収納庫)×2台
- 〈中段〉K0-Kc(引違い収納庫)×2台
- 〈内部〉K0-KK(扉付き保管庫)×2台
- 〈下段〉K0-K3(車椅子収納台)×1台

段付き

庫内保管庫付

物置き棚付

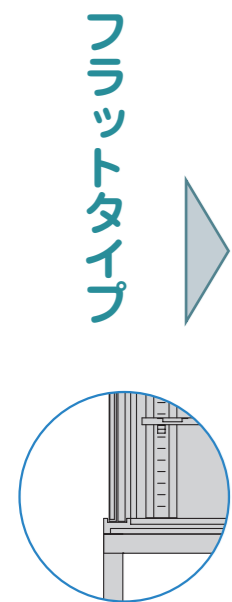

【製品記号】 WTGC-Fo110

〔H2350×W2500×D1100〕

- 〈上段〉K0-Ka(引違い収納庫)×4台
- 〈下段〉K0-K3(車椅子収納台)×1台

フラット

物置き棚付

【製品記号】 WTGC-Fo110B

〔H2350×W2500×D1100〕

- 〈上段〉K0-Ka(引違い収納庫)×2台
- 〈中段〉K0-Kc(引違い収納庫)×2台
- 〈内部〉K0-KK(扉付き保管庫)×2台
- 〈下段〉K0-K3(車椅子収納台)×1台

フラット

庫内保管庫付

物置き棚付

収納内部で二重扉となる庫内保管庫は、錠付で管理備品の保管に最適です。

## 物置き棚 / 車椅子 保護シート貼

車椅子収納の上について物置き棚は、使用時に利用する座布団などを置くことができます。車椅子の収納時に、車椅子や壁面を傷つけることを防ぎます。

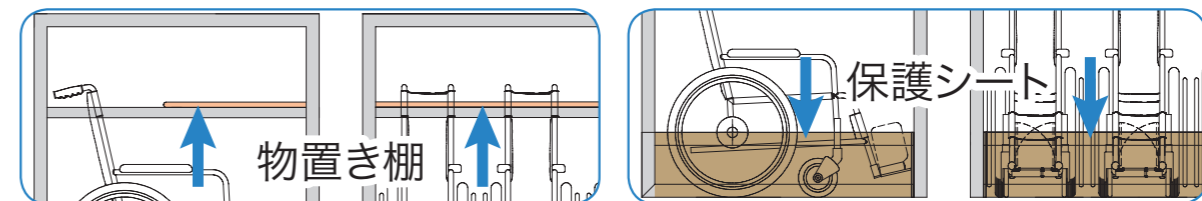

# 車椅子+リネン・備品集合庫

- ◆車椅子収納によりデッドスペースになる上部を収納スペースとして確保しました。
- ◆折り畳み横置き 4台収納可能で、車椅子との接点となる下部は保護シート貼となります。

- ◆車椅子収納棚は、折り畳み横置きに4台収納可能で、車椅子との接点となる下部は保護シート貼となります。

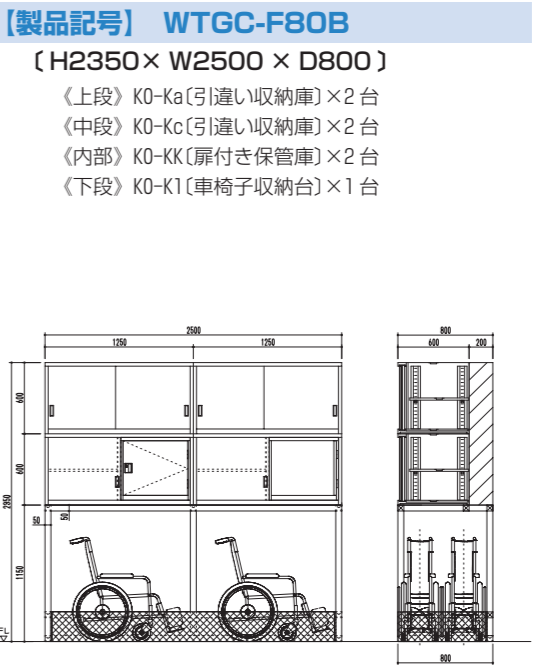
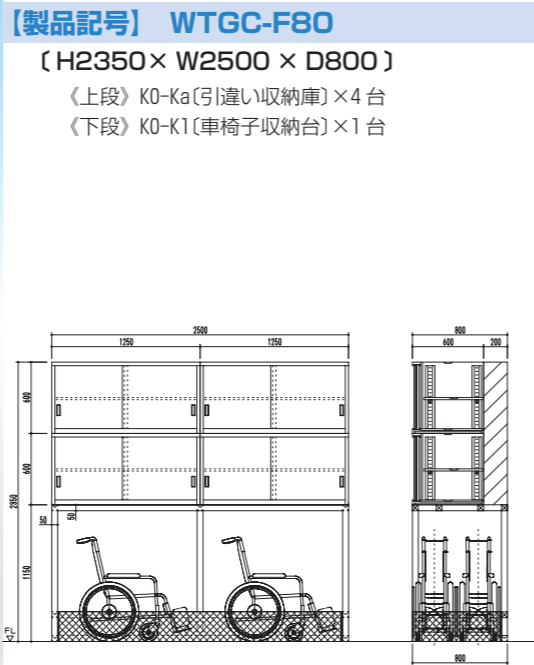
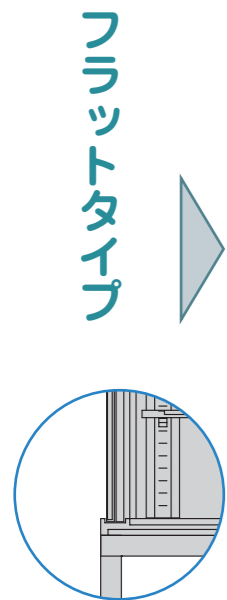
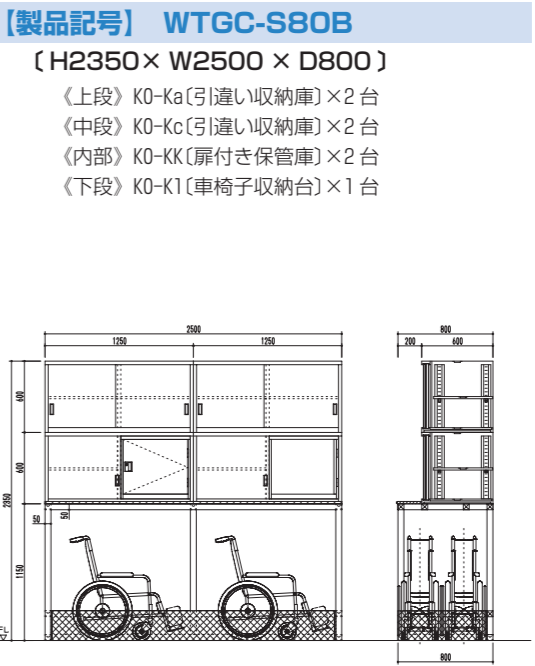
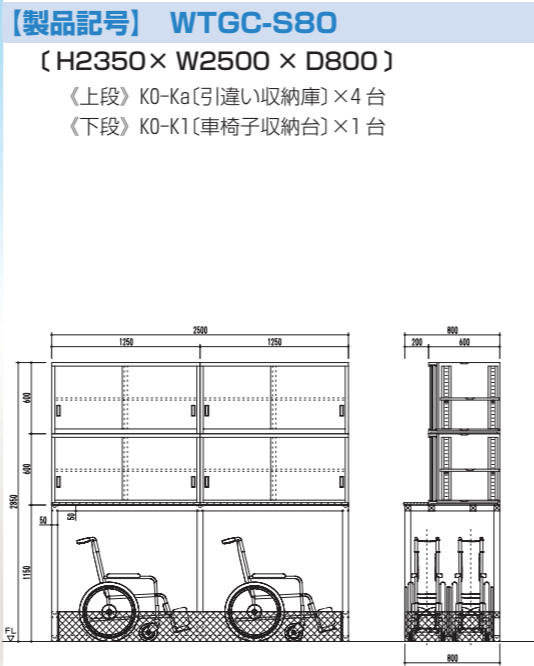
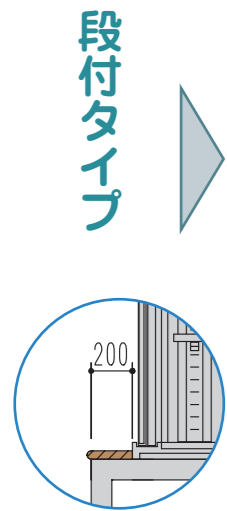

収納内部で二重扉となる庫内保管庫は、錠付で管理備品の保管に最適です。

## 車椅子 保護シート貼

車椅子の収納時に、車椅子や壁面を傷つけることを防ぎます。

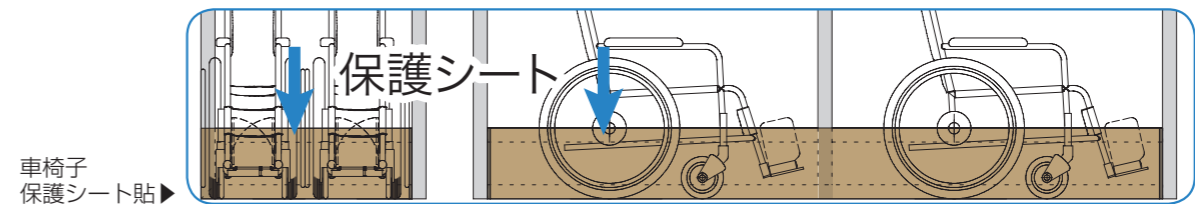

## 人体模型保管庫

- ◆上段収納庫は、設置場所で使用する備品等を一括して整理できる大容量の収納庫です。
- ◆下段は、ケースに入った人体模型などを鍵付きで保管できる収納庫です。

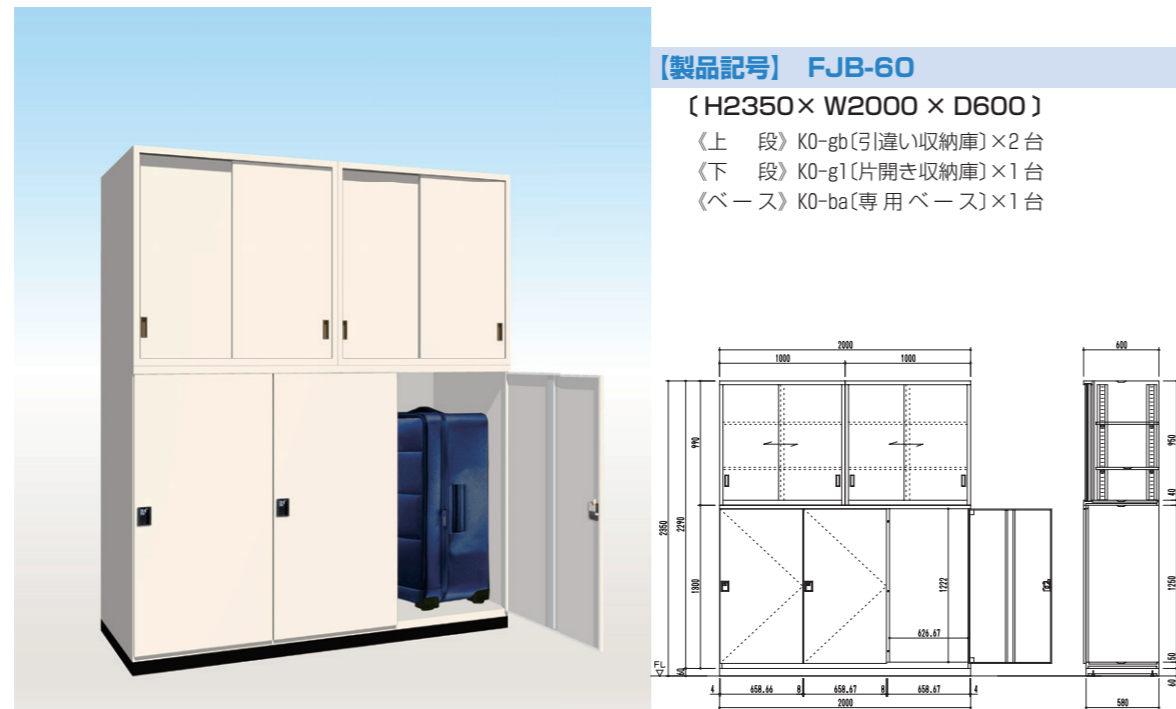

- ◇ご提案のほとんどの製品は組合せでのセットとなっており、**掲載以外の組み合わせや単体でのご利用も可能です。**

### リネン類・車椅子 集合庫

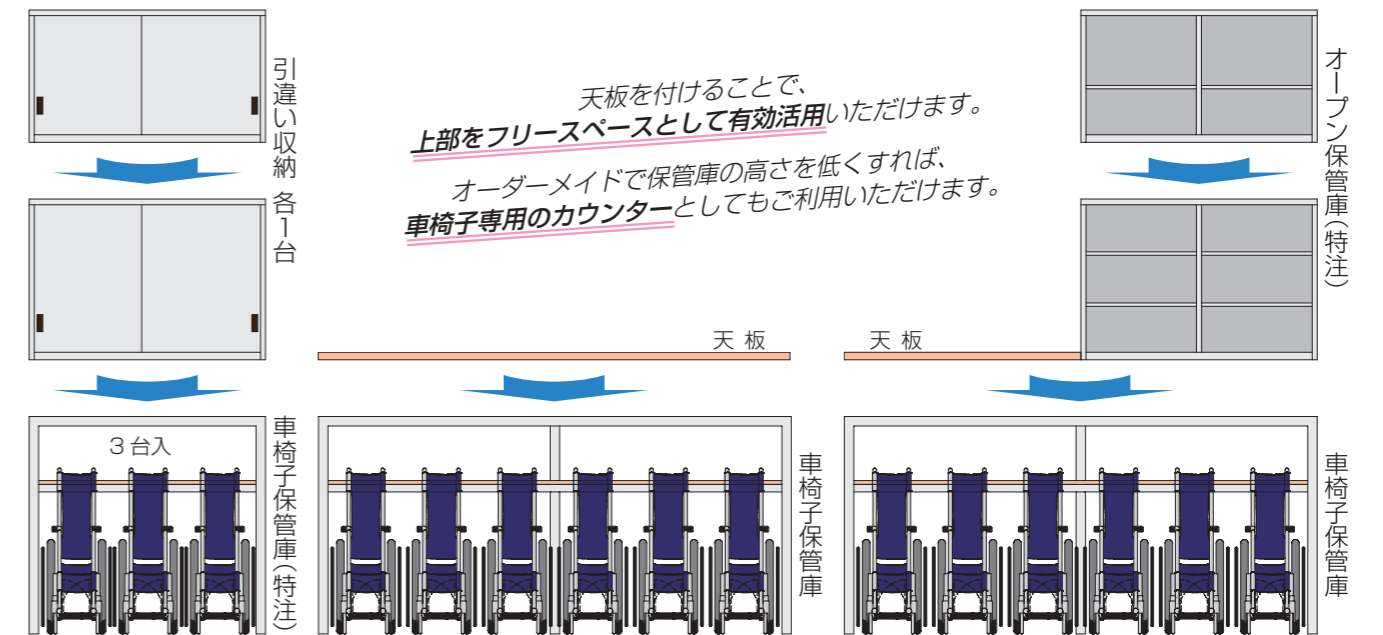

### 備品・人体模型 保管庫

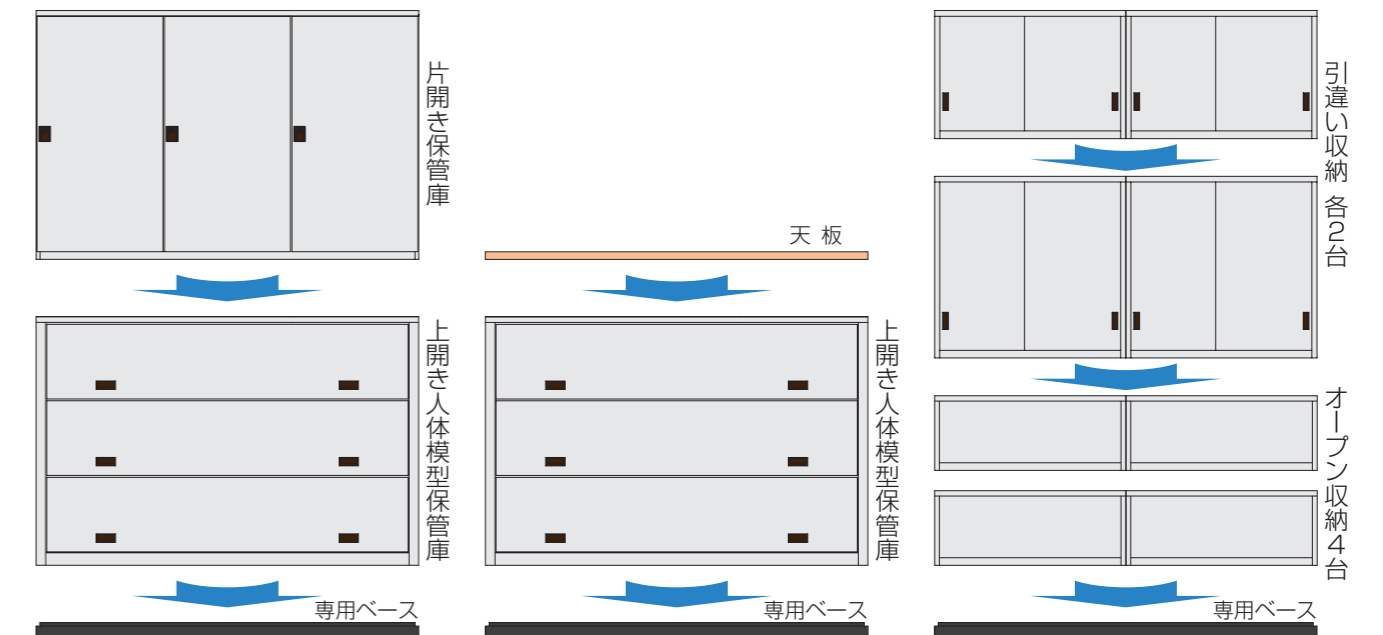

## 塗装について

- ◆弊社は、**有機溶剤や水等の触媒を用いない環境に優しい「粉体塗装」**を採用しております。
- ◆粉体塗装は一般的な塗料より塗膜が厚く、塗膜強度が硬い為、傷つきにくく錆に強い塗料になります。
- ◆色調はホワイトを基本とし、オーダーメイドで**施設イメージに合った塗装も対応**いたします。



- 掲載されていない組合せやサイズ・仕様も、**オーダーメイドにて対応**します。  
**ご要望・ご意見をお聞かせください。**



## information

小物から大型まで  
即した場所に適した保管庫を



## 一時保管ロッカー

構内や館内に持ち込むことができない手荷物などの一時預かりとしてご利用できます。  
収納物にあわせたサイズや、人数にあわせた庫数でご用意します。

### 一般収納タイプ



TH2-4CAK

TH2-5CMH

TH2-5C 一時保管ロッカー(10人用)  
H1900×W900×D510  
横中仕切板溶接固定(補強付)、扉(補強付)、プラスチック名札差付

設置場所に応じた扉タイプや錠で  
お選びいただけます。



MX  
錠あり



コインリターン  
錠あり・100円使用



ナンバーロック  
錠なし・番号管理

シリンダー錠を使用した「MX錠」  
利用時に100円を入れ、シリンダー錠  
で施錠する「コインリターン錠」  
番号で施錠・開錠する「ナンバーロック」

### 小物収納タイプ

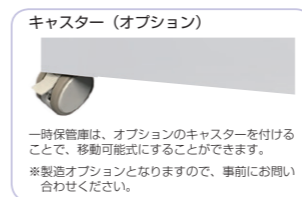

キャスター(オプション)  
一時保管庫は、オプションのキャスターを付ける  
ことで、移動可能式にすることができます。  
※製造オプションとなりますので、事前にお問い合わせ  
ください。

CX5-8 (5列8段(40口))  
H1600×W900×D300  
横中仕切板溶接固定(補強付)  
※錠はMX・コインリターン・  
ナンバーロックからお選びいただけます。



CZ1-1 小物収納庫  
H250×W250×D250  
ゼロリセット錠

- ロッカー内に入れることもでき、安全性が高い庫内収納としても  
利用いただけます。
- 現状お使いの製品内への設置も可能です。



### 大型収納タイプ



スーツケースが収納できるサイズ



下部はステンレス敷となっており、  
本体の痛みを抑えます。

ESUH2-3 (スーツケースロッカー 6口)  
H2000×W900×D700  
内寸法：(上段)h381×w392.5×d680  
(中段)h459×w392.5×d680  
(下段)h979×w392.5×d680  
横中仕切板溶接固定、扉(補強付)、  
コインリターン錠、ステンレス床板付

### 個人収納タイプ



Y1-1 ブロックロッカー(1人用)  
H450×W312×D450  
扉(補強付)、名札差プレス加工、連結穴、  
中棚、スベリ止め付  
・上下左右への連結が可能です。  
・連結使用することで、  
一括管理も行えます。



PLA-01 プラスチックロッカー(1人用)  
H450×W320×D460  
耐衝撃性ポリエチレン製  
一体成型  
・プラスチック製のため、  
丸洗いが可能です！





落下防止バー付



収納物の  
落下防止予防対策として  
有効です



## information

施設内や  
地域の防災・避難施設としての  
役割を担って



## 防災用品保管庫





**36115** 防災用品保管庫  
H1790×W600×D520  
ガードチェーン、棚板[3] 付



**TKN-03** 担架救護用品保管庫  
H2000×W350×D300  
ガードチェーン、棚小[3] 大[1] 付



**36116** 避難用品保管庫  
H880×W880×D380  
自在棚[2] 付



ロッカー内部

## information

[看護系の専門学校や大学] [病院施設]  
に向けて  
個人所有物の保管に



## 更衣ロッカー

構内に持ち込まれた所有物の保管に使用するための更衣ロッカー  
用途に沿った製品を、施設イメージにあわせた扉でお選びいただけます。



**TH3-1C** (3列1段3人用)  
H1900×W900×D510  
扉(補強付)、プラスチック名札差、  
中棚[2]、ハンガーパイプ、  
Sフック[3]、フック付



**TH3-2C** (3列2段6人用)  
H1900×W900×D510  
横中仕切板溶接固定、扉(補強付)、  
プラスチック名札差、中棚、ハンガーパイプ、  
Sフック[3]、フック付



**CHL2-2** (2列2段4人用)  
H1790×W600×D515  
横中仕切板溶接固定、扉(補強付)、  
プラスチック名札差、中棚[2]、ハンガーパイプ、  
Sフック[3]、フック[2]、傘受、ツウ受付



庫内に冊子や小物の  
収納用棚が付いています。



**TH3-3C** (3列3段9人用)  
H1900×W900×D510  
横中仕切板溶接固定、扉(補強付)、  
プラスチック名札差、中棚付

### 扉タイプ



ワイヤーメッシュ扉



ポリカーボネート扉



シート貼扉

通常のスチール扉だけでなく  
**通気性を重視したタイプ**  
**中が確認できるタイプ**  
学校や施設のイメージに併せて  
選ぶことができる  
**シート貼タイプ**  
様々なタイプを選定することが  
できます。

### 錠タイプ



**MX**  
鍵あり



**ナンバーロック**  
鍵なし・番号管理



**ゼロリセット**  
鍵なし・番号管理



**ピットロック**  
鍵なし・ICカード管理

鍵を個人管理する「MX錠」のほかにも  
鍵が不要で  
番号で施錠・開錠する「ナンバーロック」  
不特定多数利用に適した「ゼロリセット」  
IC対応カードをそのまま錠に設定する  
「ピットロック」  
色々なタイプをお選びいただけます。

## バリアフリーロッカー

障害を持つ方の社会参加を応援し設計した『バリアフリーロッカー』  
安全に使い易くご使用いただけるように、床置き置台を合わせてご提案します。



**BYL4-1C** (4列1段4人用)  
H600×W1260×D450  
プラスチック名札差、  
中棚(棚受上下2カ所)付

**BF4-1CR** (床置用ロッカー置台)  
H700×W1260×D450

- ・スチール角パイプ製の、4脚タイプの床置き用ロッカー置台です。
- ・前下部のパイプをなくし車椅子が奥まで入り、使用しやすいようにしました。

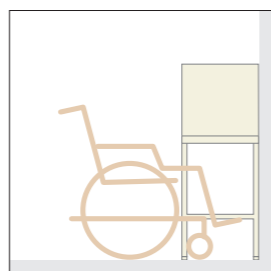

- ・イラストは、床置用置台で使用した場合の、車椅子とロッカーとの位置関係を横から見た状態で示したものです。
- ・車椅子のサイズに合わせた置台を使用すると、車椅子が近づけることを示しています。
- ・置台の足元手前にスタンド脚があり、車椅子の回転はしにくくなりますが、設置が簡単で床に確実に固定する事ができます。

- ※車椅子には多くの種類があります。掲載した製品は成人用の標準的な車椅子の寸法を参考にしています。
- ※置台を設置する場合には、床あるいは壁面に必ず固定してください。
- ※ロッカーを置台に組み合わせる場合には、置台と壁面に必ず固定してください。
- ※ご希望により特注製品を承ります。
- 考慮する設計条件などをお気軽にご相談ください。

## エアーストレッチャーキャビネット

緊急時に使用するエアーストレッチャー（空気応用担架）を保管する、専用小型収納庫です。  
ストレッチャー確認用の大型窓付きで、離れていても中の状態が確認できて安心です。



**HAS-10** (エアーストレッチャーキャビネット)  
H1600×W380×D350  
上扉：ストレッチャー確認用アクリル窓付、  
下部：消火器収納スペース

**HAS-20** (エアーストレッチャーキャビネット)  
H1600×W380×D350  
上部棚：ヘルメット・手袋・マスク・救急用品等の収納、  
下扉：ストレッチャー確認用アクリル窓付

**Airstretcher series**  
■ エアーストレッチャー・ラップ・ローバル / CYR-04T ■

- 使用時：約 W195cm × D80cm × 厚さ 5.5cm / 収納時：約 φ28×80cm
- 特長：患者さんを包み込み安全ベルトで固定するラップ型です。底部の特殊プラスチック板が路面の摩擦とショックを和らげます。

● エアーストレッチャーに収容した状態

● エアーストレッチャーの裏側

● キャリーバッグに収納



## information

限られたスペースで多くの靴を入り口で収納

## 多人数用シューズケース

一定スペース内で多数の靴を収納できる多人数用のシューズケース。  
掲載製品以外にも、設置スペースに応じた口数での提供もしております。



**SP4-8** (4列8段32人用)  
H1730×W1058×D350  
横中仕切板溶接固定、プラスチック名札差付



**SP4-8N** (4列8段32人用)  
H1730×W1058×D350  
横中仕切板溶接固定、名札差プレス加工



**SP4-8A** (4列8段32人用)  
H1730×W1058×D350  
横中仕切板溶接固定、名札差プレス加工、  
ポリカーボネート製窓付



**SPZ4-7A** (4列8段32人用)  
H1730×W1058×D350  
横中仕切板溶接固定、名札差プレス加工、  
ポリカーボネート製窓付

## スリッパボックス



ご希望に応じた  
サイズや収納足数での  
製作も可能です

**SU2-4N** 多人数用シューズケース  
H900×W1578×D350  
天板(補強付)、横中仕切板溶接固定(補強付)、  
底板(補強付)





## information

多くの人たちが集まる場所に

## シューズケース

多くの人が集まる場所に必要なシューズケース。  
掲載されている製品に限らず、多くの「列・段」をご用意しております。

### SWタイプ



**SW3-5** (15人用)  
H1790×W891×D380  
横中仕切板溶接固定、名札差プレス加工、中棚付

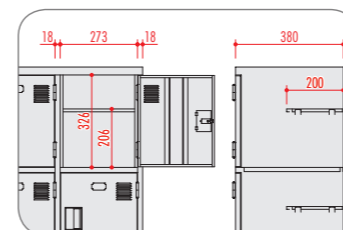

- ・1 間口寸法を広くし、奥行きも 30mm 深い、ワイド型シューズケースです。
- ・大きな靴サイズや、足サイズ以上に長い先端の靴も収納可能です。

### SRタイプ



**SR4-5** (20人用)  
H1730×W1058×D350  
横中仕切板溶接固定、名札差プレス加工、中棚付

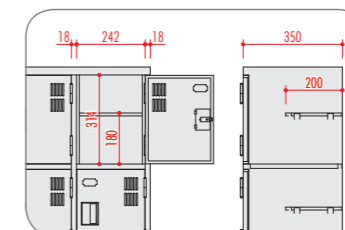

- ・1 間口が ST 型と比較し、高さが約 50mm 高いタイプです。
- ・ハイカットシューズやレインシューズなども収容可能なサイズです。

### STタイプ



**ST4-6** (24人用)  
H1730×W1058×D350  
横中仕切板溶接固定、名札差プレス加工、中棚付

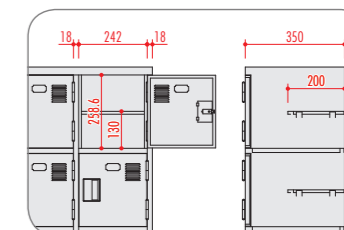

- ・1 間口の寸法が小さなタイプです。
- ・限られたスペース内で多人数のシューズを収納できます。

### 扉タイプ

スチール扉だけでなく、さまざまな仕様の製品をそろえております。



## 殺菌灯付きスリッパボックス

殺菌灯付きで  
不特定多数の人が  
集まる場所の衛生を保ちます

**SCA-20** 殺菌灯付きスリッパボックス  
H900×W1200×D400  
殺菌ランプ(15W 2灯)使用  
※専用ベースは別売です。

— 製造・発売元 —

**KOYO** 光葉スチール株式会社

□製品の仕様は、改良などのため予告なく変更する場合があります。あらかじめご了承ください。

※製品の色彩は、印刷によって多少現品と異なる場合があります。

※掲載写真に収納使用例がありますが、各製品の仕様表記のない付属品・収納物は撮影用です。

※掲載製品にはすべて製品記号がついています。

ご用命の際には製品記号でご照会いただくとより確実です。

※荷造り運賃は別途申し受けます。